

# PAX Tilluftspaket 80/100

Manuellt eller automatiskt termostatstyrt uteluftdon för direktintag av uteluft. Donet är avsett för praktiskt taget alla typer av lokaler med självdragsventilation eller fläktstyrd frånluftsventilation. Det reducerar risken för drag och förhindrar utkylning och frysskador vid kall väderlek.

Manuellt utförande:

Donet regleras steglöst med spak med distinkta lägen för öppet don respektive stängt don.

Automatiskt utförande:

Donet reglerar automatiskt tilluften efter utetemperaturens växlingar. Termostatens känslkropp ställer om spjället idonet.

Vid -5°C är spjället helt stängt och vid +10°C helt öppet

Finns i utförande med rund alternativt fyrkantig kåpa.

Minflöde säkras genom att spjället är försedd med brytbit (2st 100 / 4st 80) som enkelt bryts av vid behov. Brytbit(-ar) på en sida säkrar flödet för en sovplats. Båda sidor två sovplatser.

Luftriktare finns i form av skivor som placeras på gallret.

Donet är enkelt att rengöra då inga verktyg behövs för demontering, vrid donet medurs och ta loss det från väggstosen rengör kanal och don.

Tillfotpaketet är komplett med rör och ytterväggsgaller.

Donet är provat på SP i Borås och uppfyller villkoren för dragfri miljö i vistelsezonen. Se flödesdiagram nedan.

## Tekniska uppgifter

Mått

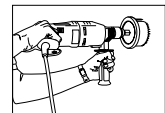
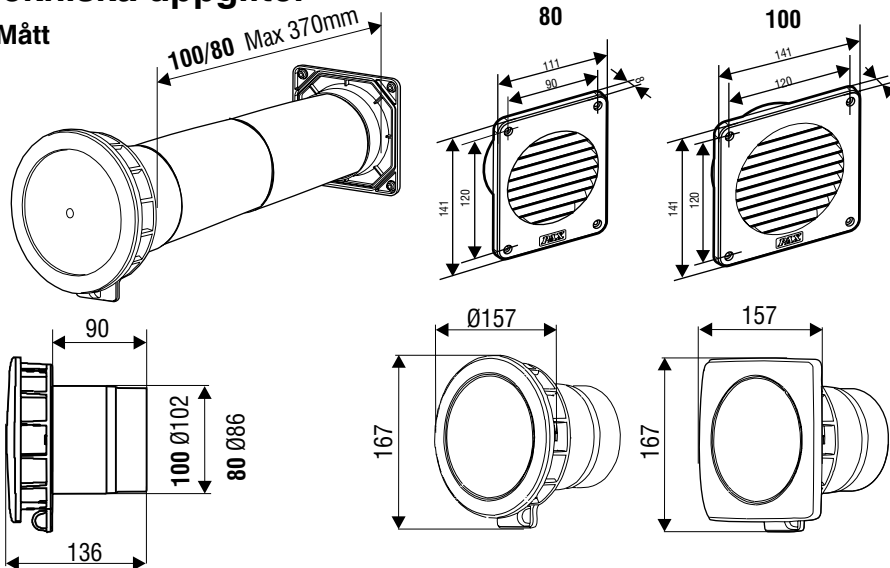

80 Ø95  
100 Ø110

Brytbit för säkrat minflöde.

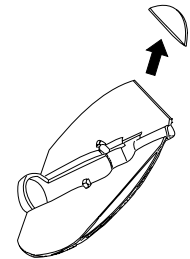

Luftriktare

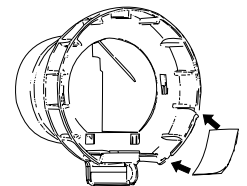

Montera/demontera.

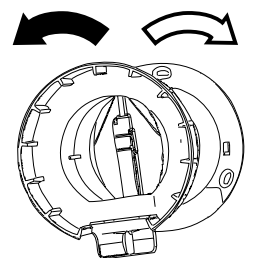

Termostatkassett

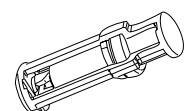

Om täckplatta används kan den monteras på runda kanaler med diameter upp till 200 mm eller i rektangulära kanaler max 180x180 mm.

Skrivas fast i vägg eller på täckplatta.

Material: Slagtålig vit plast. Kåpan belagd med kondenshinderande material på insidan.

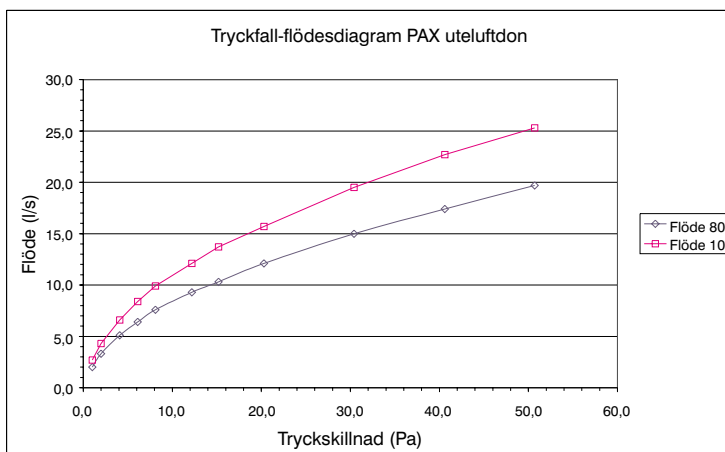

## Montering

PAX uteluftdon placeras lämpligen ovanför fönstret i varje rum såsom sovrum, vardagsrum och matrum. Rum större än ca 25 m<sup>2</sup> bör ha två eller fler don.

Den uppåtgående varma luftsrommen över ett element hjälper till att minska risken för kalldrag i rummet.

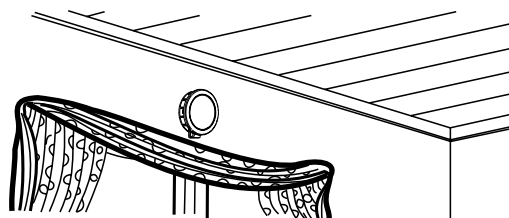

## Benämning / Art.nr.

R=rund, F=fyrkantig, M=manuell, T=termostat  
P=tillluftpaket

Ventil	Art.nr.	SEG	RSK
RMP 80	2601-5	93 024 54	875 81 55
RTP 80	2601-6	93 024 55	875 81 56
FMP 80	2601-7	93 024 56	875 81 57
FTP 80	2601-8	93 024 57	875 81 58
RMP 100	2602-5	93 024 66	875 81 67
RTP 100	2602-6	93 024 67	875 81 68
FMP 100	2602-7	93 024 68	875 81 69
FTP 100	2602-8	93 024 69	875 81 70

Tillbehör	Art.nr.	SEG	RSK
Termostatkasett	2702-1	93 024 74	875 81 75
Luftfilter 80/G3	2702-3	93 024 76	875 81 77
Luftfilter 100/G3	2702-4	93 024 77	875 81 78
Kolfilter	2702-5	93 024 78	875 81 79
Luftriktare	2702-6	93 024 81	875 81 80
Väggrör 80 L=150	2702-7	93 024 82	875 81 81
Väggrör 100 L=150	5913-1	93 024 42	
Väggrör 100 L=300	8157-1	93 023 07	875 79 78
Ytterv.galler 80 vit	8202-1	93 024 09	875 80 93
Ytterv.galler 80 sv	8202-2	93 024 10	875 80 94
Ytterv.galler 80 röd	8202-3	93 024 11	875 80 95
Ytterv.galler 100 vit	8156-1	93 023 04	875 80 86
Ytterv.galler 100 sv	8156-2	93 023 05	875 80 85
Ytterv.galler 100 röd	8156-3	93 023 06	875 80 87
Vindskyddshuv	8158-1	93 023 08	875 79 79
Db-rör 80	2702-11	93 024 86	875 81 85
Db-rör 100	2702-12	93 024 87	875 81 86
Täckplatta inne	8142-1	93 024 92	875 79 72
Täckplatta ute	8142-2	93 024 93	875 79 74

## Tänk på...

Generellt gäller att uteluftflödet till rum i bostäder, där människor vistas mer än tillfälligt, ska vara minst 0,35 l/s per m<sup>2</sup> golvyta. För olika typer av rum krävs olika luftväxling.

Montering nära vägg eller tak kan ge smutsfällningar. Använd luftriktare i sådana fall.

Filter för filtrering av uteluften innebär ökat tryckfall, dvs fler ventiler går åt.

PAX produkter med tillbehör säljes genom el-, VVS-, järn-, byggfackhandel och varuhus samt genom installationsfirmor inom el, VVS och ventilation.

# PAX

**PAX Electro Products AB**

Box 72. SE-640 30 Hälleforsnäs Sweden

Tel. +46 (0)157 - 756 00 Fax. +46 (0)157 - 756 10,

Internet:www.pax.se E-mail:info@pax.se