

Tekniska data

Rökgasfläktar, styrningar och tillbehör

- Öppna spisar & braskaminer för fast bränsle
- Värmepannor för bibränsle och fast bränsle
- Flera eldstäder anslutna till samma skorsten

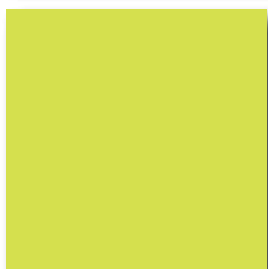

Innehållsförteckning

Dimensionering	2
Systembeskrivningar	
Komponenter till ensamstående öppna spisar eller braskaminer	3
Komponenter till anläggningar med flera eldstäder kopplade till samma skorsten	4
Komponenter för eldning med biobränslen	5
Tekniska data	
Rökgasfläkt RS	6
Rökgasfläkt RSV	8
Styrning EFC16	10
Styrning EFC35	10
Styrning EFC18	11
Styrning EW41	12
Styrning EBC20	13
Tillbehör arbetsbrytare	13
Tillbehör	
Flänsar	14
Täckplåt	14
Andra tillbehör för montering	14
Montering, service och underhåll	
Montering	15
Service och underhåll	15

Dimensionering

exodrafts produkter bygger på 50 års erfarenheter av teknik för drag i skorstenen och en omfattande kunskap om förhållandet mellan förbränningen och draget i skorstenen. Problem med rök försöker man lösa på många olika sätt – trots att det är dokumenterat att en rökgasfläkt är den mest effektiva lösningen om det är dåligt drag i skorstenen.

Det är viktigt att välja rätt typ och storlek på rökgasfläkten samt rätt styrning och tillbehör. Både rökgasfläktar och rökgasfläktsystem är utförligt dokumenterade enligt gällande normer. Vi ställer gärna upp med våra expertkunskaper, och hjälper till att dimensionera anläggningen enligt standarden EN13384, så att anläggningen uppfyller kundens behov. Fyll bara i ett dimensioneringsblad med aktuella mått och data, och skicka in det till oss. Dimensioneringsdatabladen hittar du på vår hemsida www.exodraft.se under "downloads".

Skulle du mot förmodan inte vara nöjd med din rökgasfläkt från **exodraft**, kan du inom ett halvår returnera den och få pengarna tillbaka. Rökgasfläktarna har hög kvalitet och är mycket driftsäkra. Vi lämnar därför också två års fabriksgaranti på alla produktkomponenter.



Komponenter till ensamstående öppna spisar eller braskaminer

Med **exodrafts** rökgasfläktsystem har man alltid kontroll över draget i skorstenen, oavsett väder och vind eller andra faktorer som kan påverka det naturliga draget.

Skorstenens funktion är dels att föra bort röken, dels att tillföra syre för att få en effektiv förbränning. I idealfallet sker det med naturligt drag, men både skorstenen själv och en rad yttre faktorer påverkar det naturliga draget och därmed skorstenens effektivitet.

Med ett rökgasfläktsystem från **exodraft** kan man kontrollera draget i skorstenen. Rökgasfläkten monteras överst på skorstenen och skapar ett undertryck, som gör att rökgaserna dras upp genom skorstenen i stället för att gå ut i rummet. Med det tillhörande styrsystemet kan man styra draget i skorstenen efter behov, så att man kan njuta av brasan i den öppna spisen eller braskaminen utan obehag.

exodrafts rökgasfläktsystem för ensamstående braskaminer och öppna spisar består av en rökgasfläkt av typ RS eller RSV med axialhjul samt tillhörande styrning och tillbehör.

Med en styrning av typ EFC16, EFC18, EFC35 eller EW41 kan man justera draget i skorstenen manuellt, öka och minska efter behov. EFC18 levereras med en temperaturgivare som möjliggör automatisk start och stopp av rökgasfläkten beroende på temperaturen. EFC18-styrningen har också en boostfunktion, som ger extra drag vid start och bränslepåfyllning, så att man slipper få in rök i rummet.

Den trådlösa styrningen EW41 är enkel att montera, eftersom manöverpanelen inte behöver någon strömförsörjning. Förutom samma funktioner som EFC18 ger den trådlösa styrningen EW41 också besked om när det är dags för bränslepåfyllning och larmar vid förhöjd skorstenstemperatur, vilket ger ökad säkerhet. Det är enkelt att se och ändra inställningarna via displayen på manöverpanelen.

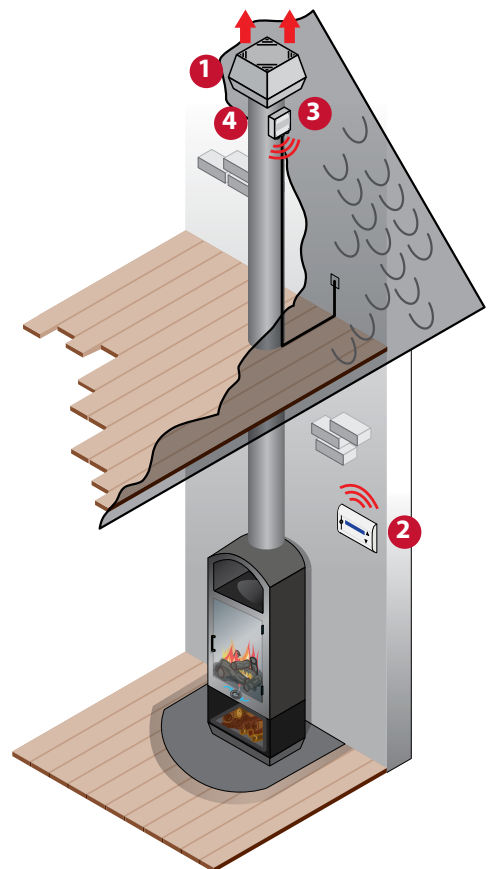

Här hittar du komponenterna du behöver:

	Komponent	Typ	Sida
1	Rökgasfläkt	RS med horisontell avluft	6
		RSV med vertikal avluft	8
2	Styrning	EFC16	10
		EFC35	10
		EFC18	11
		EW41	12
3	Arbetsbrytare	REPAFB	14
		REPSW2x16	14
4	Tillbehör för montering	Fläns Täckplåt	14

Komponenter till anläggningar med flera eldstäder kopplade till samma skorsten

Med exodrafts rökgasfläktsystem kan man upprätthålla nödvändigt skorstensdrag oavsett skorstenens dimensioner och hur många eldstäder som är anslutna till skorstenen.

Rök eller avgaskanal som ansluts till fler än en eldstad skall utformas så att detta inte medför ökad brandrisk eller annan olägenhet enligt Boverkets byggregler (BBR 5:4). Gaser får inte oavsiktligt tränga ut från eldstad eller eldningsapparater. Eldstaden skall tillföras erforderlig mängd förbränningsluft.

Det finns dock många lägenheter med eldstäder som inte kan användas, eftersom draget är för dåligt. Många använder inte sina eldstäder på grund av problem med röknedslag och obehaglig lukt från eldstaden, och att det kommer in rök i lägenheten när man tänder eldstaden eller fyller på mer bränsle. Problem som beror på för dåligt drag i skorstenen.

exodrafts rökgasfläktsystem för flera eldstäder består av en rökgasfläkt och en konstanttrycksreglering av typ EBC20 samt tillbehör. När trycket i skorstenen förändras, t.ex.

- när temperaturen i skorstenen stiger eller faller,
- när luckor eller spjäll öppnas eller stängs
- när vind- och väderförhållandena ändras,

ändrar styrningen rökgasfläktens hastighet, så att man alltid har optimalt skorstensdrag.

Undertrycket som skapas i skorstenen gör att rök och lukt av sot inte tränger in i övriga lägenheter när man tänder i en eller flera eldstäder. Därmed undviker man problem med rök och sotlukt i lägenheterna, och man kan alltid använda eldstaden.

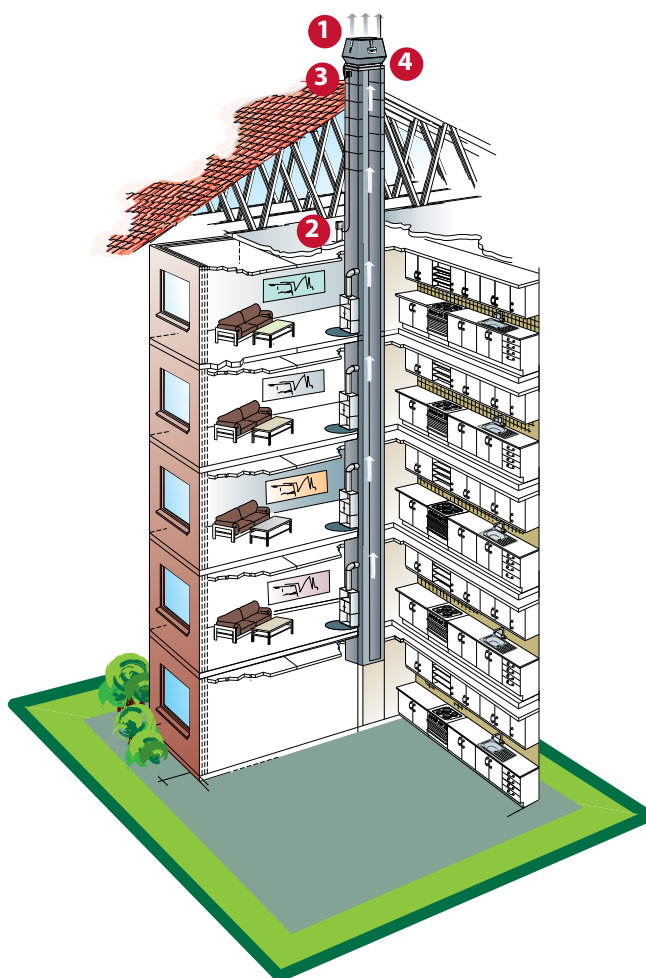

Här hittar du komponenterna du behöver:

	Komponent	Typ	Sida
1	Rökgasfläkt	RS med horisontell avluft	6
		RSV med vertikal avluft	8
2	Styrning	EBC20	13
3	Arbetsbrytare	REPAFB	14
4	Tillbehör för montering	Fläns	14
		Täckplåt	

Komponenter för värmepannor till bibränslen

En skorsten är byggd för ett visst driftställe, och när t.ex. en värmepanna för bibränsle används året runt, varierar det naturliga draget. Med ett rökgasfläktsystem undviker man problem med skorstensdraget oavsett årstid, väder och vind.

Det naturliga skorstensdraget varierar under året. När man vid användning av bibränslen, t.ex. vid stokereldning, har problem med skorstensdraget kan det innebära problem vid tändningen, ökad sotmängd, att röken slår in i rummet eller att elden slocknar. Otillräckligt skorstensdrag kan också ge sämre förbränning och därmed sämre utnyttjande av bränslet.

Problemen kan lösas med mekaniskt styrt skorstensdrag, genom att montera ett rökgasfläktsystem från **exodraft**. Systemet ser till att det alltid finns tillräckligt drag i skorstenen.

exodrafts rökgasfläktsystem för eldning med bibränslen består av en rökgasfläkt av typ RS eller RSV med axialhjul samt tillhörande styrning och tillbehör. Med en styrning av typ EFC16, EFC18 eller EFC35 kan man justera draget i skorstenen manuellt, öka och minska efter behov. EFC18 levereras med en temperaturgivare som stänger av rökgasfläkten efter 45 minuter om elden slocknar. Dessutom startar den rökgasfläkten automatiskt, om rökgasfläkten inte startats manuellt samtidigt som man tänder i eldstaden.

Med en styrning av typ EBC20 regleras rökgasfläktens hastighet automatiskt, uppåt och nedåt, så att man alltid har ett konstant tryck i skorstenen. Det ger optimala förutsättningar för förbränningen i eldstaden.

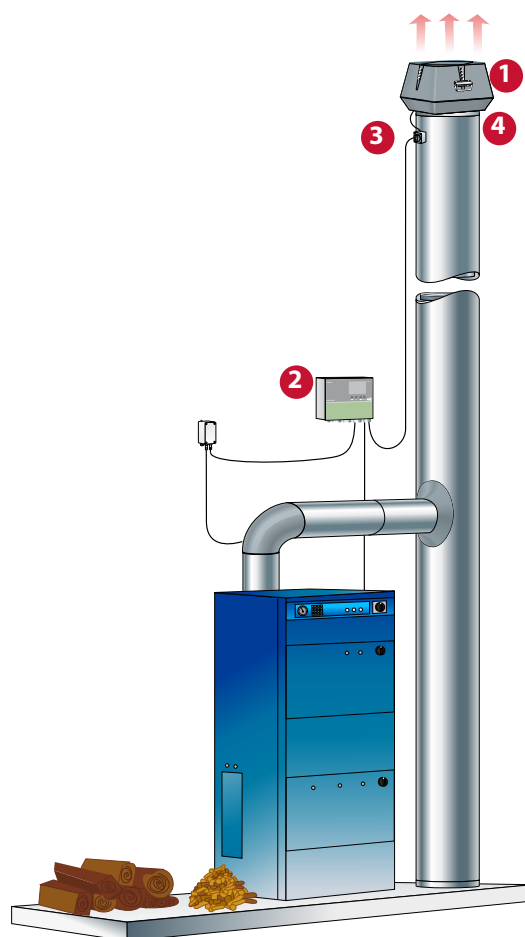

Här hittar du komponenterna du behöver:

	Komponent	Typ	Sida
1	Rökgasfläkt	RS med horisontell avluft	6
		RSV med vertikal avluft	8
2	Styrning	EFC16	10
		EFC35	10
		EFC18	11
		EBC20	13
3	Arbetsbrytare	REPAFB	14
		REPSW2x16	14
4	Tillbehör för montering	Fläns Täckplåt	14

Rökgasfläkt RS



Beskrivning

exodraft rökgasfläkt typ RS är en speciell frånluftsfläkt för horisontell avluft.

Rökgasfläkten kan användas för alla typer av bränsle, men passar speciellt bra för vedpannor, öppna spisar och braskaminer.

Rökgasfläkten placeras överst på skorstenen, för att skapa ett undertryck i rökkanalen och skorstenen.

Rökgasfläkten ingår i ett **exodraft**-system och ska därför anslutas till **exodraft**-styrning.

Konstruktion

exodraft rökgasfläkt är konstruerad för att klara kontinuerliga temperaturer på upp till 250 °C. Rökgasfläkten är tillverkad i gjutaluminium. Alla skruvar och bultar är av rostfritt stål.

RS tillverkas i flera storlekar, som täcker olika kapacitetsområden. Rökgasfläktar av typ RS009, 012, 014 och 016 har axialhjul av rostfritt stål.

Motorn är en temperaturtålig kapslad asynkronmotor med engångssmorda kullager. Den är placerad så att den skyddas från rökgaserna. En speciell kylfläns och kylfluftsöppningar ger kontinuerlig kylning av motorn. Kablaget är värmetåligt och avlastningssäkrat samt utvändigt skyddat av en pansarslang. Allt detta ger rökgasfläkten hög driftsäkerhet och lång livslängd.

Rökgasfläkten kan låsas upp, så att sotaren lätt kan komma åt att sota skorstenen. I avkastöppningen finns ett nät av rostfritt stål för att skydda mot beröring och fåglar.

Tekniska data RS

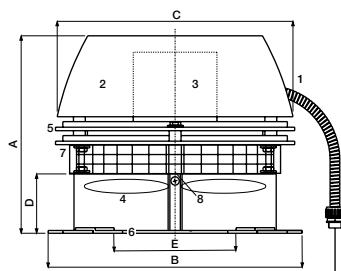

- | | |
|---------------------|---------------|
| 1. Anslutningskabel | 5. Kylplatta |
| 2. Huv | 6. Fästplatta |
| 3. Motor | 7. Gångjärn |
| 4. Axialhjul | 8. Låsskruvar |

Modell	Motordata				Vikt	Mått				
	Varv/min	V	A	kW*		kg	A mm	B x B mm	C ø/mm	D mm
RS009-4-1	1400	1 x 230	0,3	0,05	9	250	300	285	75	220
RS012-4-1	1400	1 x 230	0,3	0,09	14	275	365	350	85	280
RS014-4-1	1400	1 x 230	0,6	0,13	18	330	420	395	100	330
RS016-4-1	1400	1 x 230	1,2	0,29	25	405	480	450	100	380
RS255-4-1	1400	1 x 230	0,4	0,07	14	260	300	350	35	200
RS285-4-1	1400	1 x 230	0,8	0,18	20	290	355	395	35	230

* Använd effekt vid omgivningstemperatur 20 °C
Rökgasfläkten kan regleras steglöst i alla 1 x 230 V-versioner
Kapslingsklass IP 54
Isoleringsklass F

Rökgasfläkt RS9 och RS12 kan också levereras med en 8-kantig fästplatta speciellt avsedd för stålskorstenar.

Ljuddata RS

Ljudnivå till omgivningen
Lw (dB) mäts i enlighet med ISO 3744

Modell	Lw (dB)							Lp dB(A)
	125 Hz	250 Hz	500 Hz	1 000 Hz	2 000 Hz	4 000 Hz	8 000 Hz	
RS009-4-1	54	50	47	43	38	31	25	21
RS012-4-1	64	60	55	52	48	42	34	30
RS014-4-1	75	69	65	62	57	51	44	41
RS016-4-1	81	76	72	69	64	58	52	47
RS255-4-1	75	69	65	62	57	51	44	41
RS285-4-1	81	76	72	69	64	58	52	47

Tolerans +/- 3 dB.

Lw = Ljudeffektnivå dB (referens: 1 pW)

Lp = ljudeffektnivå dB (A) på 10 meters avstånd från rökgasfläkten vid halvsfärisk utbredning.

Lp (5 meter) = Lp (10 meter) + 6 dB

Lp (20 meter) = Lp (10 meter) - 6 dB

Kapacitetsdiagram RS

Nedanstående kapacitetsdiagram är endast vägledande. Kontakta **exodraft** eller återförsäljaren för att beräkna den rätta storleken.

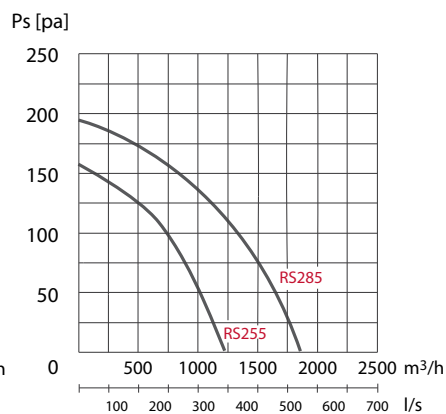
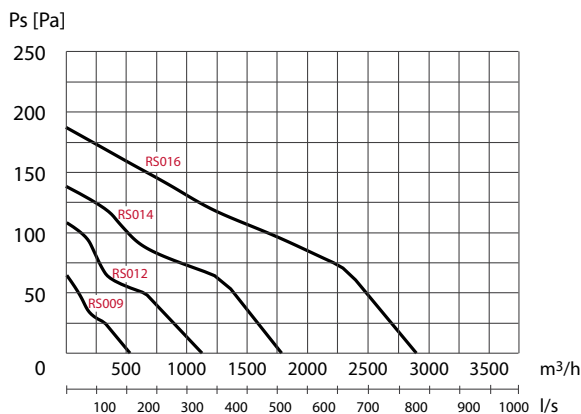

Typ	Mätkanal
RS009	ø 160 mm
RS012	ø 200 mm
RS014	ø 250 mm
RS016	ø 315 mm
RS255	ø 200 mm
RS285	ø 250 mm
vid 1 400 varv/min	

Kapacitetsdiagrammen är uppmätta vid en rökgastemperatur på 20 °C. Rökgasfläktens kapacitet ändras beroende på rökgasernas temperatur. Korrektion av kapaciteten beräknas på följande sätt:

$$P_{S_{20}} = P_{S_t} \times \frac{273 + t}{293}$$

P_S = statiskt tryck
 t = temperatur mätt i °C

Exempel

Systembehov: 500 m³/h och 90 Pa vid 180 °C

Val av rökgasfläkt: 500 m³/h och 139 Pa vid 20 °C

Rökgasfläkt RSV



Beskrivning RSV

exodraft rökgasfläkt typ RSV är en speciell frånluftsfläkt för kraftig vertikal avluft.

Rökgasfläkten placeras överst på skorstenen, för att skapa ett undertryck i rökkanalen och skorstenen.

Rökgasfläkten kan användas för alla typer av bränsle, men passar speciellt bra för vedpannor, öppna spisar och braskaminer.

Rökgasfläkten ingår i ett **exodraft**-system och ska därför anslutas till **exodraft**-styrning.

Konstruktion

exodraft rökgasfläkt är konstruerad för att klara kontinuerliga temperaturer på upp till 250 °C. Rökgasfläkten är tillverkad i gjutaluminium. Alla skruvar och bultar är av rostfritt stål.

Rökgasfläktar av typ RSV009, 012, 014 och 016 har axialhjul av rostfritt stål. Rökgasfläk av typ RSV 250, 315 och 400 har centrifugalhjul av gjutaluminium och används för stora anläggningar, där flera eldstäder är kopplade till samma skorsten.

Motorn är en temperaturtålig kapslad asynkronmotor med engångsmorda kullager. Den är placerad så den skyddas från rökgaserna. En speciell kylfläns och kylflänsöppningar ger kontinuerlig kylning av motorn. Kablaget är värmetåligt och avlastningssäkrat samt utvändigt skyddat av en pansarslang. Allt detta ger rökgasfläkten hög driftsäkerhet och lång livslängd.

Rökgasfläkten kan låsas upp, så att sotaren lätt kan komma åt att sota skorstenen. I avkastöppningen finns ett nät av rostfritt stål för att skydda mot beröring och fåglar.

Tekniska data RSV

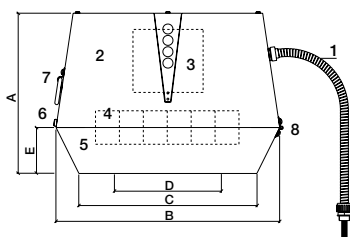

1. Anslutningskabel
2. Huv
3. Motor
4. Axialhjul/centrifugalhjul

5. Underdel
6. Låsskruvar
7. Handtag
8. Gångjärn

Modell	Motordata				Vikt kg	Mått				
	Varv/ min	V	A	kW*		A	B x B	C x C	D Ø	E
RSV009-4-1	1400	1 x 230	0,14	0,05	13	250	310	240	215	70
RSV012-4-1	1400	1 x 230	0,35	0,13	17	280	390	310	275	80
RSV014-4-1	1400	1 x 230	0,8	0,16	24	335	485	385	335	100
RSV016-4-1	1400	1 x 230	1,8	0,32	35	380	580	465	365	115
RSV160-4-1	1400	1 x 230	0,4	0,01	12	250	310	240	160	70
RSV200-4-1	1400	1 x 230	0,4	0,07	18	280	390	310	200	80
RSV250-4-1	1400	1 x 230	0,8	0,16	27	335	485	385	250	100
RSV315-4-1	1400	1 x 230	1,8	0,37	37	380	580	465	315	115
RSV400-4-1	1400	1 x 230	2,9	0,60	47	430	650	525	400	130

* Använd effekt vid omgivningstemperatur 20 °C

Rökgasfläkten kan regleras steglöst i alla 1 x 230 V-versioner

Kapslingsklass IP 54

Isoleringsklass F

Ljuddata RSV

Ljudnivå till omgivningen
Lw (dB) mäts i enlighet med ISO 3744

Modell	Lw (dB)							Lp dB(A)
	125 Hz	250 Hz	500 Hz	1 000 Hz	2 000 Hz	4 000 Hz	8 000 Hz	
RSV009-4-1	57	55	54	49	40	35	26	26
RSV012-4-1	64	62	61	55	51	46	40	33
RSV014-4-1	71	70	68	61	56	50	44	40
RSV016-4-1	76	76	70	65	60	55	49	44
RSV160-4-1	56	54	57	51	44	34	28	30
RSV200-4-1	64	62	61	55	51	46	40	33
RSV250-4-1	64	68	66	65	61	49	45	41
RSV315-4-1	71	75	70	73	68	57	52	48
RSV400-4-1	76	80	75	79	74	62	57	53

Tolerans +/- 3 dB.

Lw = Ljudeffektnivå dB (referens: 1 pW)

Lp = ljudeffektnivå dB (A) på 10 meters avstånd från rökgasfläkten vid halvsfärisk utbredning.

Lp = (5 meter) = Lp (10 meter) + 6 dB

Lp = (20 meter) = Lp (10 meter) - 6 dB

Kapacitetsdiagram RSV

Nedanstående kapacitetsdiagram är endast vägledande. Kontakta **exodraft** för att beräkna den rätta storleken.

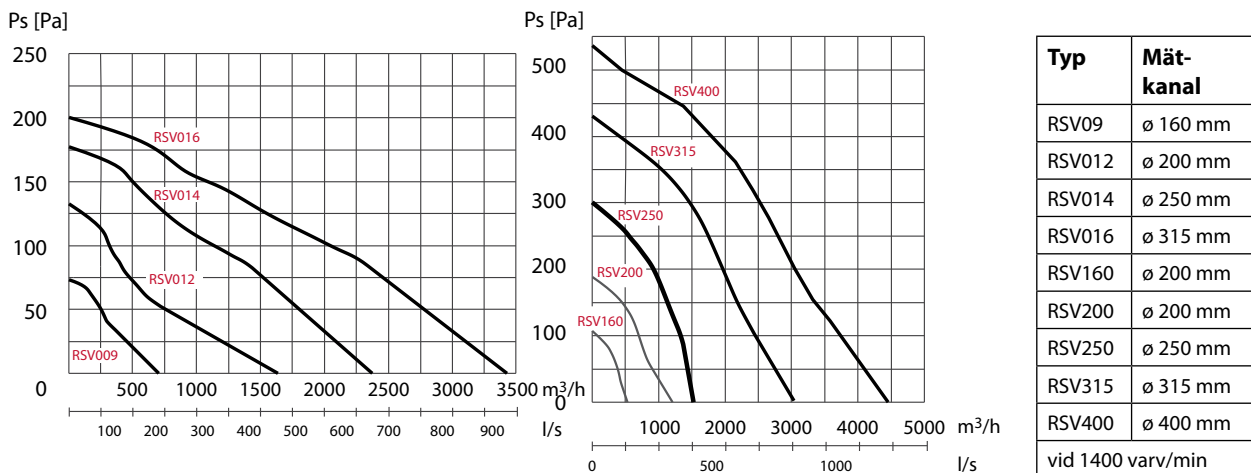

Kapacitetsdiagrammen är uppmätta vid en rökgastemperatur på 20 °C. Rökgasfläktens kapacitet ändras beroende på rökgasernas temperatur. Korrektion av kapaciteten beräknas på följande sätt:

$$P_{S_{20}} = P_{S_t} \times \frac{273 + t}{293}$$

P_S = statiskt tryck
 t = temperatur mätt i °C

Exempel

Systembehov: 500 m³/h och 90 Pa vid 180 °C

Val av rökgasfläkt: 500 m³/h och 139 Pa vid 20 °C

Manuella styrningar EFC16 & EFC35



EFC16



EFC35

Beskrivning

EFC16 och EFC35 är elektroniska hastighetsregulatorer för manuell styrning av **exodrafts** rökgasfläktar.

Med EFC16 eller EFC35 regleras rökgasfläktens varvtal steglöst och rökgasfläktens kapacitet kan då varieras från 25 till 100 %.

Hastighetsregulatorerna har inbyggd brytare i den vridbara knappen och inbyggd intern minimitrimmer och en ljusdiod, som lyser under drift. Regulatorerna är CE-märkta.

Funktion

EFC16 och EFC35 är manuella styrningar, där vridknappen används för att starta och stoppa rökgasfläkten samt för att justera draget till önskad nivå. Ju längre knappen vrids åt höger, efter att ha passerat på/av-punkten, desto långsammare går rökgasfläkten.

För styrningarna EFC16 och EFC35 måste en arbetsbrytare REP-AFB monteras på skorstenen. En auktoriserad elinstallatör måste ansluta den.

Tekniska data EFC16 & EFC35

Beskrivning	Data EFC16	Data EFC35
Höjd (mm)	85	102
Bredd (mm)	85	74
Djup (mm)	52	67
Belastning (A)	Max. 1,5 A	Max. 3,5 A
Säkring (A)	T 1,6 A	T 4 AH
Spänning	230 V AC, 50 Hz	230 V AC, 50 Hz
Omgivande temperatur	0 °C till +40 °C	0 °C till +35 °C
Kapslingsklass	IP 30	IP30
Material	ABS	ABS
Färg	Vit	Vit
Kan användas med följande rökgasfläktar i denna broschyr	RS9/12/14/16 RSV9/12/14	RSV16

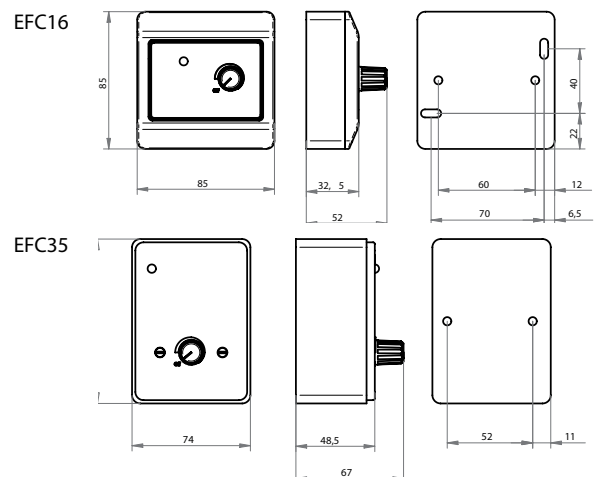

Manuell/automatisk styrning EFC18



EFC18



Temperaturgivare

Beskrivning

EFC18 är en manuell 9-steps hastighetsregulator med inbyggt automatiskt start/stopp av **exodrafts** rökgasfläkt samt boost-funktion för att avhjälpa problem vid tändning. EFC18 levereras med temperaturgivare för montering under rökgasfläkten.

Funktion

Med styrningen EFC18 kan man aktivera rökgasfläkten med en enda knapptryckning på styrningens framsida. Startfunktionen får rökgasfläkten att under de första 7 minuterna suga maximalt från skorstenen, så att elden kan tändas enkelt och utan rök och damm i rummet.

Efter att startfunktionen avslutats regleras trycket ned till sist använd inställningsnivå. Innan man fyller på bränsle i eldstaden, trycker man en gång

på knappen. Styrningen kommer, precis som under start, ge extra tryck under tre minuter, för att det inte ska komma in rök och damm i rummet när braskaminens lucka öppnas. Dessutom gör det extra trycket att förbränningen snabbt kommer igång igen.

EFC18-styrningens temperaturgivare registrerar när förbränningen börjar minska i intensitet (kan ställas in på 20, 40 eller 80 °C, mätt under rökgasfläkten) och stoppar rökgasfläkten automatiskt efter 45 minuter. Funktionen gör att allt brännbart material förbränns helt.

För styrningen EFC18 ska en arbetsbrytare av typ REPSW2 x16 monteras på skorstenen. En auktoriserad elinstallatör måste ansluta den.

Tekniska data EFC18

Beskrivning	Data EFC18
Höjd (mm)	85
Bredd (mm)	85
Djup (mm)	32,5
Belastning (A)	1,2 A
Säkring (A)	T 1,25 A
Spänning	230 V AC, 50 Hz
Givarens mätområde	-50 °C till +400 °C
Omgivande temperatur	0 °C till +40 °C
Kapslingsklass	IP 30
Material	ABS
Färg	Vit
Kan användas med följande rökgasfläktar i denna broschyr	RS9/12/14/16 och RSV9/12/14

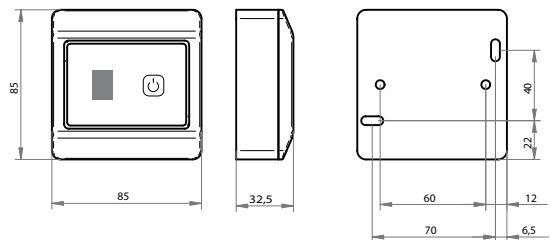

Trådlös styrning EW 41



EW 41

Kraftenhet &
Temperaturgivare

Möjliga tillbehör:

- Monteringssats för stålskorsten
- Nätadapter (230 V) för manöverpanelen
- Reläenhet, som förstärker signalen mellan kraftenheten och styrpanelen, om avståndet dämpar signalen mellan enheterna för mycket.

Tekniska data EW 41

Beskrivning	Data
EW41	
Frekvens	868,42 MHz
Protokoll	Z-wave
Räckvidd	Upp till 12 meter i byggnad
Manöverdosa	
Dimensioner (b x h x d)	122 x 120 x 55 mm
Material	ABS
IP-klass	IP64
Spänning	230 V ±10 %, 50 Hz
Säkring	T 2.0
Effektutgång	2 A
Användningstemperatur	-30 °C till 60 °C
Temperaturgivare	-50 °C till 450 °C
Energiförbrukning i viloläge	1 W
Manöverpanel	
Dimensioner (b x h x d)	130 x 100 x 44 mm
Material	ABS
Användningstemperatur	0 °C till 40 °C
IP-klasse	IP20
Batterier	4 stk AA (LR6)
Batterilivslängd	cirka 1 år

Beskrivning

Den trådlösa styrningen EW 41 från **exodraft** används för styrning av rökgasfläktar för eldstäder med fasta bränslen, t.ex. öppna spisar och braskaminer.

EW 41-setet består av:

- en manöverpanel
- en manöverdosa med arbetsbrytare för rökgasfläkten och 5 meter kabel monterat med kontakt för elnätet
- en temperaturgivare att placera under rökgasfläkten (ska kopplas till manöverdosan).

Med EW 41s manöverpanel kan du starta och stoppa rökgasfläkten samt ändra hastigheten. Manöverpanelen kommer ihåg den sista driftinställningen och du kan läsa av förbrukningsdata direkt i displayen.

Temperaturgivaren övervakar automatiskt systemets drift och undviker överbelastningar av misstag. Om du tänder brasan utan att först aktivera EW41 så startar rökgasfläkten automatiskt. När eldstaden är kall stängs rökgasfläkten av automatiskt så att värmen i huset inte sugts bort.

EW 41 startar med extra drag från rökgasfläkten under sju minuter. På det sättet går tändningen snabbare och elden får snabbare ordentlig fart.

Styrningen ger signal när det är tid att fylla på bränsle. När du fyller på bränsle och aktiverar panelen ökas draget under tre minuter. Det säkerställer att du undviker att få in rök och att det nya bränslet tänds snabbare.

Manöverpanelen övervakar rökgasfläkten och larmar om:

- arbetsbrytaren slås av
- strömmen till rökgasfläkten försvinner
- kontakten med manöverdosan bryts
- det finns risk för skorstensbrand på grund av för hög skorstenstemperatur.

EW 41 använder radiovågor (Z-wave), vilket ger unik säkerhet för funktion och pålitlighet eftersom alla kommandon bekräftas. Det betyder att signaler från andra enheter inte kan störa signalen.

Automatik EBC20



EBC20



XTP-givare

Beskrivning

EBC20 är en automatisk styrning till panncentraler och andra installationer där en eller flera eldstäder är kopplade till samma skorsten. Styrningen övervakar och konstanthåller ett visst önskat skorstensdrag genom att reglera till ett konstant tryck.

Automatiken får endast användas tillsammans med rökgasfläktar från **exodraft**. EBC20 består av EBC20-automatik för valfri placering samt en tryckgivare (XTP-givare) för placering i skorstenen.

Funktion

Vid anläggningar där flera braskaminer är anslutna till samma skorsten kör rökgasfläkten kontinuerligt. Den anslutna EBC20-styrningen övervakar och konstanthåller ett visst önskat skorstensdrag genom att reglera till ett konstant tryck. Trycket mäts av XTP-givaren. Om trycket avviker från det inställda värdet, ändras rökgasfläktens hastighet tills trycket blir korrekt igen.

EBC20EU01 Styrning avsedd för inomhus montage
EBC20EU02 Styrning avsedd för utomhus montage

Tekniska data EBC20

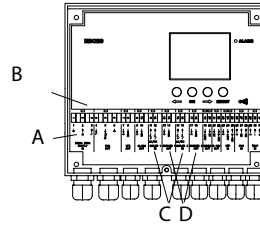

Beskrivning	Data
EBC20EU01/EBC20EU02	
Höjd x längd x djup	204,3 x 239,5 x 77,2 mm
Vikt	1,62 kg
Kapslingsklass/material	IP54/ABS PA758
Spänning (A)	230 V AC $\pm 10\%$, 50 Hz $\pm 1\%$
Effektförbrukning	475 W (3,7 A)
Säkring (B)	T4A
Temperatur	-20 °C till +60 °C
Regleringsområde	-500 Pa till +500 Pa
XTP-givare	
Mått (b x h x d)	82 x 80 x 55 mm
Användningstemperatur	0 °C till +70 °C
Max. avstånd från EBC20 till XTP-givaren	100 m
Regleringsområde	0 Pa till +150 Pa
IP-klass	IP65
Ingångar EBC20EU01	
Digitala ingångar (D11 & D12) (C)	18 till 230 V AC/DC
Tryckgivare, ingång (XTP)	0 till 10 V DC, 20 mA
Pressostat ingång (PDS)	24 V DC, 20 mA
Utgångar EBC20EU01	
Digitala utgångsreläer (DO1 & DO2) (D)	250 V AC, 8 A, AC3
Motorregulator	Matningsspänning -3 %, 3 A, AC3
Motorns start-/stopprelä	250 V AC, 8 A, AC3
Styrsignal 0–10 V DC	20 mA
24 V DC-försörjning	100 mA
Larmets utgångsrelä	250 V AC, 8 A, AC3

Arbetsbrytare



REP-AFB



REPSW2x16

Enligt lag krävs att man monterar en arbetsbrytare nära rökgasfläkten, så att t.ex. sotaren kan bryta strömmen till rökgasfläkten. Rökgasfläktens styrning avgör vilken arbetsbrytare som ska användas.

Typ	Beskrivning	Används för styrning av typ
REP-AFB	2-polig arbetsbrytare med monteringsfästen	EFC16, EFC35, EW41*, EBC20
REPSW2x16	4-polig** arbetsbrytare med monteringsfästen	EFC18

* EW41 levereras med arbetsbrytare.

** 3-polig med hjälpkontakt

Fläns FR

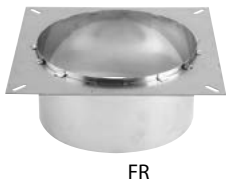

FR



FR-02

exodraft flänstyp FR används vid montering av **exodraft** rökgasfläkt på stålskorsten.

Flänsarna är tillverkade i rostfritt stål och ger rökgasfläkten en plan yta för montering. Dessutom undviker man att montera rökgasfläkten med vinkelben och därmed montera stål mot stål. Flänsen levereras med fyra vibrationsdämpare som minskar vibrationerna och tillsammans skapar de ett stabilt underlag för rökgasfläkten.

Ytterdiametern på flänsens stös är 3 mm mindre än skorstenens öppning. Exempel: en fläns FR1-200 har en stös med \varnothing 197 mm och passar därför till en skorsten med en öppning med \varnothing 200 mm.

Flänsar finns för alla rökgasfläktar och skorstenar. Flänsar med mått som inte markerats i tabellen tillverkas på begäran.

Typ	mm	Skorstensöppning	Rökgasfläkt
FR1	240 x 240	125 – 150 – 160 – 175 – 180 – 190 – 200	RSV009, RSV160
FR2	310 x 310	125 – 130 – 150 – 160 – 175 – 180 – 190 – 200 – 250	RSV012, RSV200, RS009, RS255
FR3	395 x 395	150 – 175 – 190 – 200 – 250 – 300 – 350	RSV014, RSV250, RS012, RS014, RS285
FR4	500 x 500	200 – 250 – 300 – 350 – 400 – 450	RSV016, RSV315, RSV400, RSV450, RS016
FR2-02	310 x 310	150 – 160 – 190 – 200	RS009-4-1-02
FR3-02	395 x 395	150 – 190 – 200	RS012-4-1-02

Stoslängd 120 mm

Täckplåt

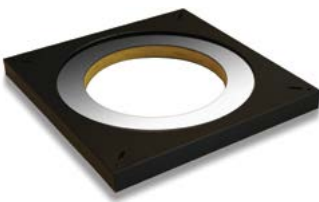

FR_AFD

Typ	Beskrivning	Rökgasfläkt
FR1AFD	Täckplåt	RSV009, RSV160
FR2AFD	Täckplåt	RSV012, RSV200, RS009, RS255
FR3AFD	Täckplåt	RSV014, RSV250, RS012, RS014, RS285
FR4AFD	Täckplåt	RSV016, RSV315, RSV400

Andra tillbehör för montering



4 st ställskruvar av typ RSD kan monteras i efterhand, om man behöver skapa "falsk luft" vid murade skorstenar om temperaturen i skorstenen är för hög. För "falsk luft" måste man dock ta hänsyn till det ökade kapacitetsbehovet.

Rökgasfläkt montering

Rökgasfläkten monteras ovanpå skorstenen. Rökgasfläkten levereras som standard med justerbara vinkelben, pansarslang, förankringslina samt mineralullsplatta för vibrationsfri drift.

För montering på murad skorsten:

Vinkelbenen monteras i spåren på undersidan av rökgasfläkten. Vid färdig montering ska benen vara 2-4 mm från insidan av skorstenen så att de inte överför vibrationer. Mineralullsplattan läggs med alu-folien uppåt, man gör hål motsvarande skorstenens öppning och placerar rökgasfläkten ovanpå.

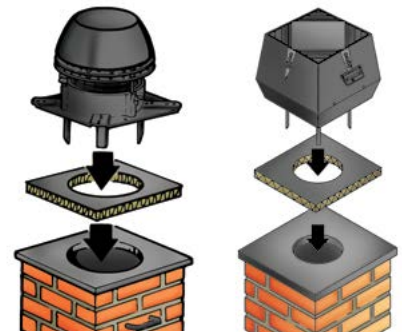

Vid montering på stålskorsten:

Om rökgasfläkten ska monteras på en stålskorsten används flänsar och vibrationsdämpare istället för vinkelben (flänsen beställs separat).

Mineralullsmattan placeras på flänsen med alu-folien uppåt och man skär hål i mineralullsmattan motsvarande skorstenens öppning. För att göra plats för vibrationsdämparna skär man av mineralullsmattans hörn. Flänsen monteras på rökgasfläkten med hjälp av de medlevererade vibrationsdämparna och allt placeras ovanpå skorstenen.

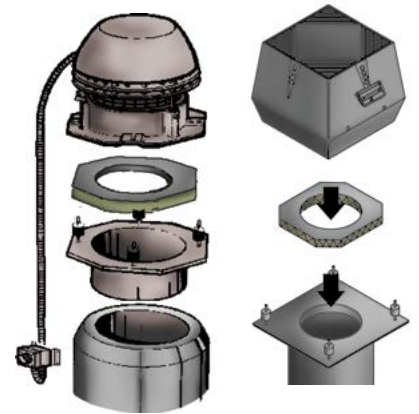

Anslutning av rökgasfläkten

Säkerhetsvajern monteras på skorstenen och fästs i rökgasfläkten. Arbetsbrytaren (följer inte med som standard) monteras på skorstenen och ansluts till el.

Obs! Om skorstenen har använts med dåligt drag under längre tid bör den sotas innan rökgasfläkten startas, så att man förhindrar skorstensbrand.

I vissa fall ställs speciella arkitektoniska krav på skorstenen. Det är då möjligt att göra rökgasfläkten nästan "osynlig" genom att bygga in den och dölja den i skorstenens överdel.

exodraft ger gärna råd om hur detta ska genomföras.

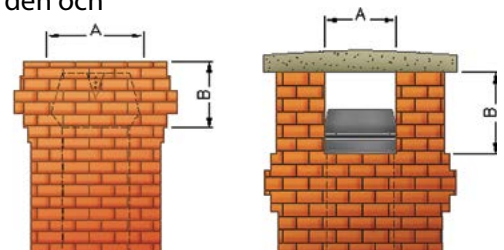

Service och underhåll



Service och rengöring av rökgasfläkten sker vid behov (dock minst en gång per år) beroende på typ av bränsle.

När rökgasfläkten är öppen är den enkel att rengöra i samband med sotning av skorstenen.

Rökgasfläkten skall alltid vara i drift när eldstaden används. Brandskador täcks inte av **exodrafts** garanti. **exodraft** ger 2 års fabriksgaranti och 6 månaders full returrätt.

exodrafts breda produktsortiment är skapad utifrån 50 års erfarenhet och kunskap om förbränning och drag i skorstenen.

Våra produkter kännetecknas av hög säkerhet och kvalitet och vi hjälper till att sätta standarden för kraven på skorstensdraget.

exodrafts produkter är alla helt dokumenterade enligt med gällande nationella och internationella standarder och säljs i mer än 40 länder – för såväl privat som industrier.



Braskaminer och öppna spisar som eldas med fasta bränslen



Central rökgasfläkt för fler eldstäder på samma skorsten



Pannor för biobränslen



Gasspisar



Pannor för olja och gas



Central rökgasfläkt för fler värmestäder på samma skorsten (gas vattenvärmare)



Bagerier



Industri



Restauranger och pubar

exodraft
CHIMNEY DRAFT TECHNOLOGY

DK: exodraft a/s

C. F. Tietgens Boulevard 41
DK-5220 Odense SØ
Tel: +45 7010 2234
Fax: +45 7010 2235
info@exodraft.dk
www.exodraft.dk

SE: exodraft a/s

Årnäsvägen 25B
SE-432 96 Åskloster
Tlf: +46 (0)8-5000 1520
Fax: +46 (0)340-62 64 42
info@exodraft.se
www.exodraft.se

NO: exodraft a/s

Fjordgløttveien 11
NO-3060 Svelvik
Tel: +47 3329 7062
Fax: +47 3378 4110
info@exodraft.no
www.exodraft.no

UK: exodraft Ltd.

Unit 4B, Lancaster Ct.
Cressex Business Park
GB-High Wycombe HP12 3TD
Tel: +44 (0)1494 465 166
Fax: +44 (0)1494 465 163
info@exodraft.co.uk
www.exodraft.co.uk

DE: exodraft GmbH

Soonwaldstr. 6
DE-55569 Monzingen
Tel: +49 (0)6751 855 599-0
Fax: +49 (0)6751 855 599-9
info@exodraft.de
www.exodraft.de