

TKC 300 C

Beskrivning

TKC är en takfläkt med cirkulär anslutning och är enkel att montera.

Fläkten är utrustad med ytterrotormotor med underhållsfria kullager. Motorn är försedd med inbyggt godkänt motorskydd. Fläkthjulet har bakåtböjda skovlar ger hög effektivitet och driftsäkerhet. Den har ytterhölje av polyestrackerad galvaniserad stålplåt för bättre hållbarhet.

TKC takfläkt är utrustad med swing-out design för enkel rengöring och underhåll.



Tekniska data

Storhet	Värde	Enhet
Spänning	230	V
Fas	1	~
Frekvens	50	Hz
Effekt	71	W
Ström	0,31	A
Varvtal	2460	r.p.m.
Max temperatur på transporterad luft	70	°C
Max temperatur på transporterad luft vid spänningsreglering	70	°C
Ljudtrycksnivå, 3 m	60	dB(A)
Längd	350	mm
Bredd	350	mm
Höjd	205	mm
Vikt	4,1	kg
Kapslingsklass, motor	44	IP
Isolationsklass, motor	F	
Kondensator	2	µF

Diagram

○ Vald punkt

Flöde [l/s]	66,3
Stat. tryck [Pa]	221
● Arbetspunkt	
Flöde [l/s]	66,3
Stat. tryck [Pa]	221
Effekt [W]	69,9
Ström [A]	0,307
Varvtal [r.p.m.]	-
Verkningsgrad [%]	21
SFP [kW/m ³ /s]	1,03
Spänning [V]	230

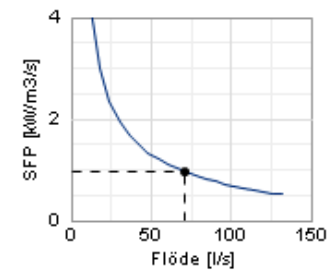
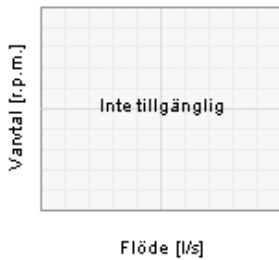
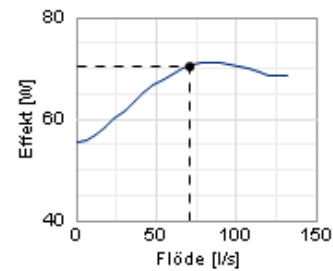
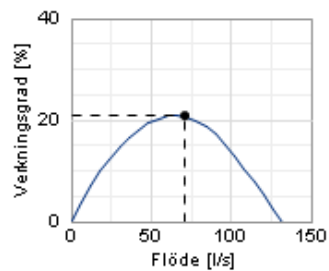
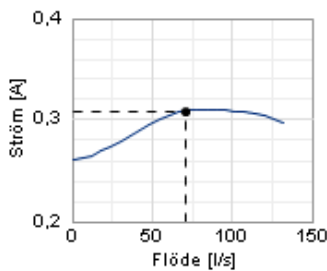
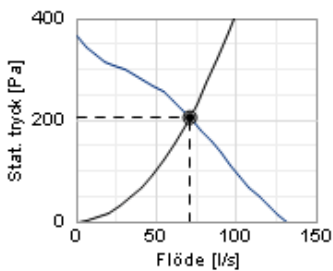

Ljud

○ Vald punkt

Flöde [l/s]	71
Stat. tryck [Pa]	206
● Arbetspunkt	
Flöde [l/s]	71
Stat. tryck [Pa]	206
Totaltryck [Pa]	213
Effekt [W]	70,4
Ström [A]	0,309
Varvtal [r.p.m.]	-
Verkningsgrad [%]	20,8
SFP [kW/m ³ /s]	0,974
Spänning [V]	230

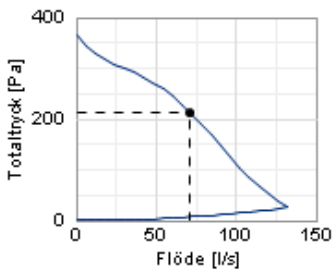
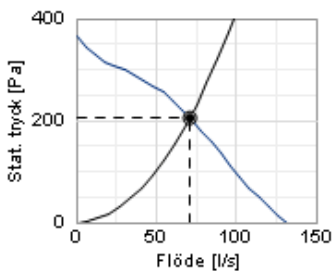

Avstånd: 3

Utbredningstyp: Halvsfärisk

Ekvivalent absorptionsarea: 20

	Tot	63	125	250	500	1k	2k	4k	8k
Inlopp Lw dB(A)	65	45	53	60	59	58	57	49	38
Omgivning Lw dB(A)	67	47	40	54	58	64	62	54	45
Omgivning Lp dB(A)	60	40	33	48	51	57	55	47	38

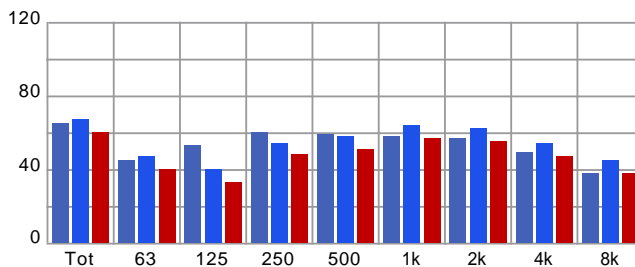

Dimensioner

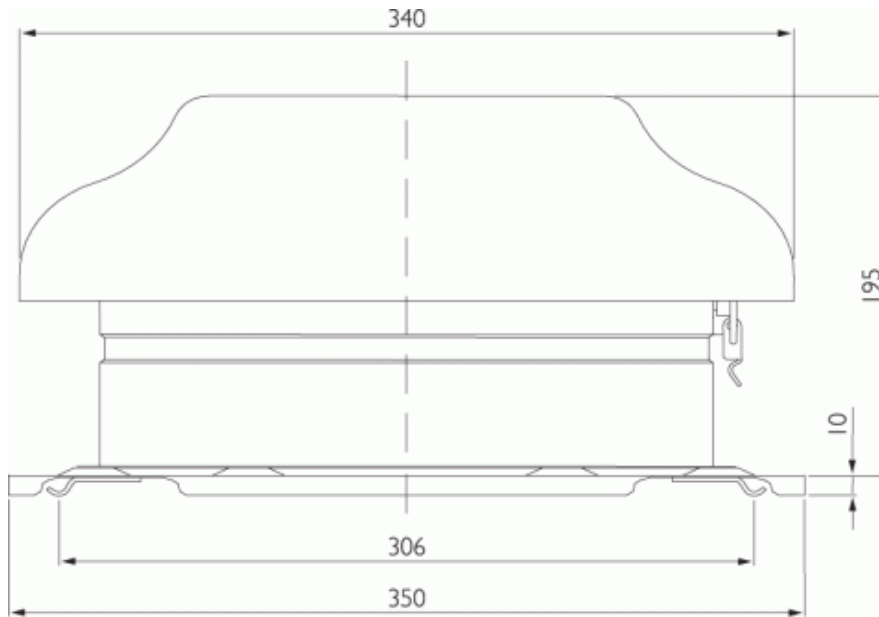

Kopplingsschema

4040001

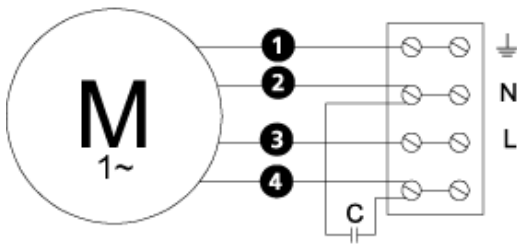

- Ⓜ = Fläktmotor
- Ⓜ1 = Fläktmotor
- Ⓜ2 = Fläktmotor
- Ⓜ3 = Rotormotor
- 1 = Gul/Grön
- 2 = Svart
- 3 = Blå
- 4 = Brun
- 5 = Vit (TW)
- 6 = Orange
- 7 = Grå
- 8 = Röd
- 9 = Grön
- 10 = Lila

Tillbehör

Elektriska tillbehör



ETFEV-94A



FRE 6



VRDE 1,5



VRS 0,5



VRTEC

Tillbehör



TGÖ